

The TABERNACLE

Assembly instructions

המשכן
הוראות הרכבה

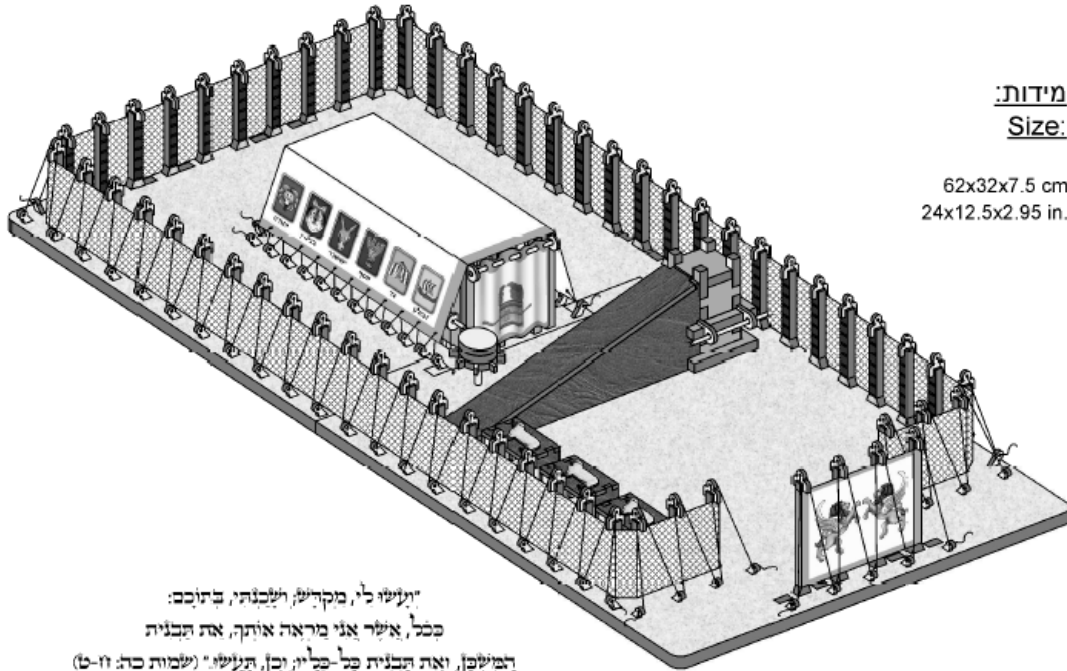

מידות:

Size:

62x32x7.5 cm
24x12.5x2.95 in.

"תעשו לי, מקדש, ולשבתי בתוכם:
ככל, אשר אני מראה אותך, את תבנית
המשכן, ואת תבנית כל-כלייו, וכן, תעשו." (שמות כה: וז-ט)

"And let them make Me a sanctuary, that I may dwell among them.

*According to all that I show thee, the pattern of the tabernacle, and
the pattern of all the furniture thereof, even so shall ye make it." (Exodus 25:8-9)*

GENERAL INSTRUCTIONS

Please read first the assembly instructions
before getting to work!!

1. Follow the steps of the **Assembly Instructions**, make sure you're working in the right order.
2. You always can identify the pieces by their numbers on the plates.
3. This symbol  means "Glue". You must use a water based glue, which is designed for glueing wood. Let dry the glued parts at least two hours.

הוראות כלליות

נא לקרוא היטב את כל הוראות
ההרכבה לפני תחילת העבודה!!

1. הקפד על שלבי ההרכבה וודא שהנך עובד בסדר הרכבה נכון
2. ניתן לזהות את הפריטים לפי מספרי הפריט על לוח העץ.
3. הסימן  פירושו "הדבק" או איזור מריחת דבק. יש להשתמש בדבק עץ (פלסטי) על בסיס מים. זמן הייבוש הינו לפחות שעתיים.

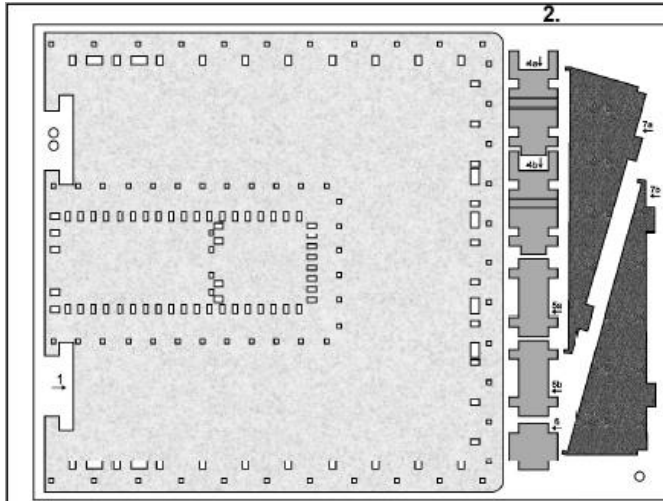

6mm laminated

6 מ"מ מצופה

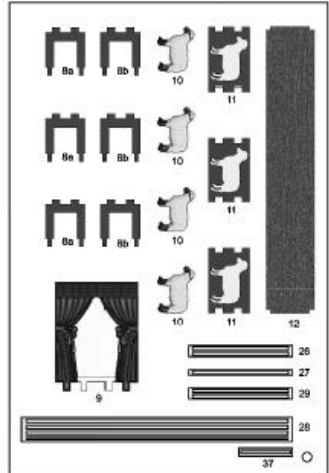

3mm laminated

3 מ"מ מצופה

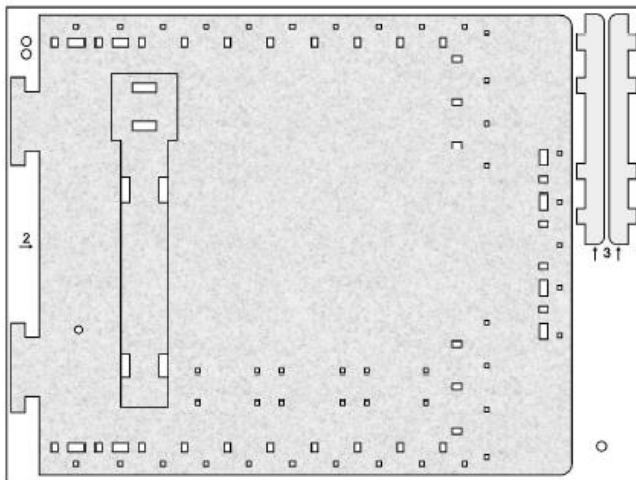

6mm laminated

6 מ"מ מצופה

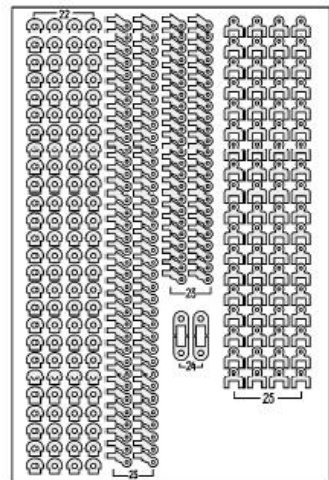

3mm non-laminated

3 מ"מ לא מצופה

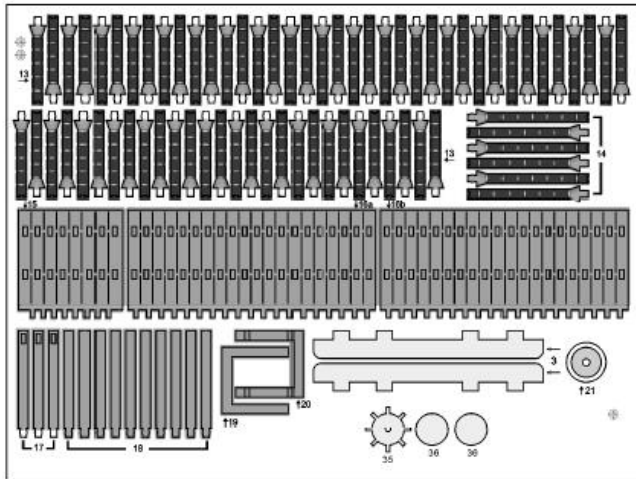

6mm laminated

6 מ"מ מצופה



3 מ"מ לא מצופה
3mm non-laminated

פירוט החלקים Detailed parts

Note: Parts are fixed on the plate with little connections.
To take them off, gently use a tooth stick or a match.
Push with the stick as shown below.

שים לב: החלקים על הפלטה תפוסים ע"י חיבורים זעירים. כדי להסירם השתמשו בזהירות ובעדינות בקיסם שיניים או בגפרור. דחוף עם הקיסם כפי שצוין בתמונה.

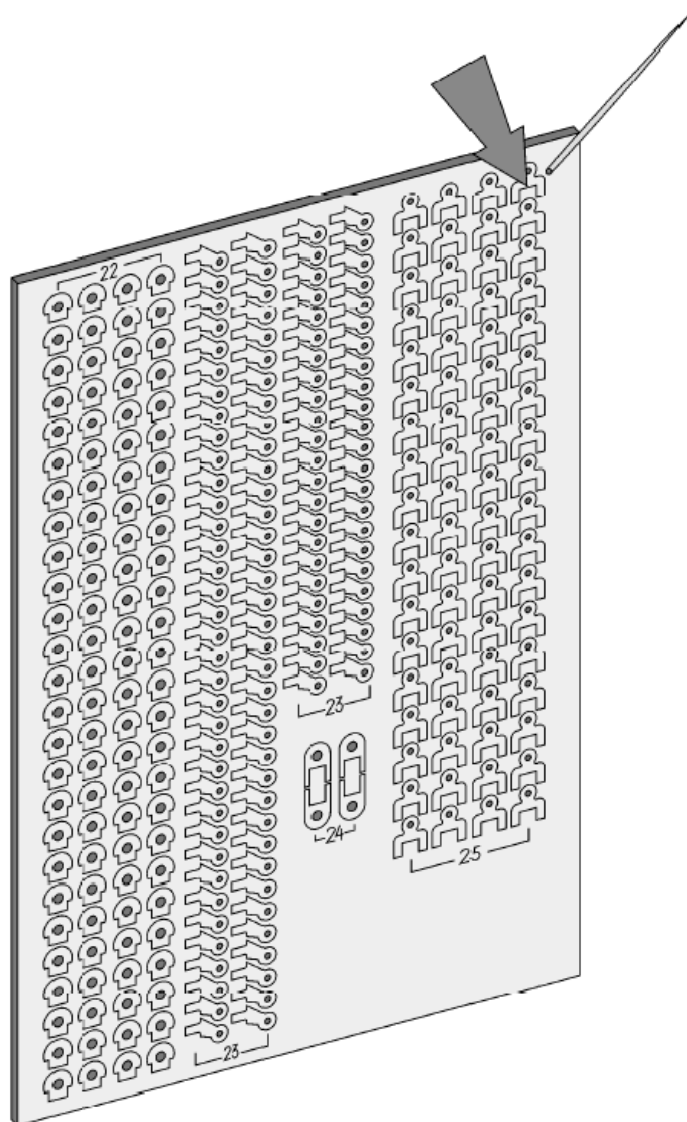

מסך שער החצר
Curtain of the yard's gate

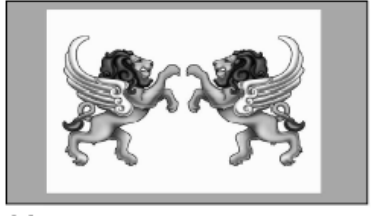

32

פרוכת קודש הקודשים
Curtain of the Holy of Holies

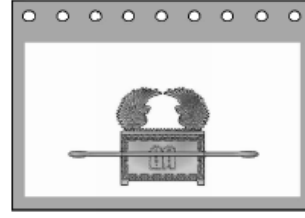

31

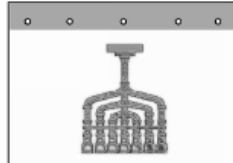

הודיה		ז	
בנימין		אשר	
למטה		לוי	
יוסף		אמנון	
גד		אובד	
דבילון		זמורה	

30

קלעי החצר
The yard's Curtain

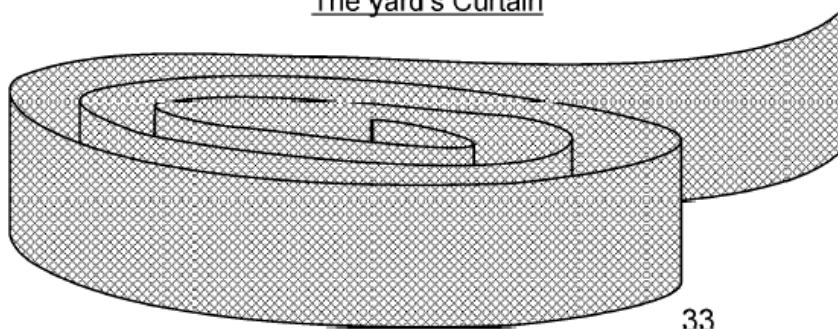

33

Connecting and locking
the base ground

חיבור וקיבוע של
בסיס הקרקע

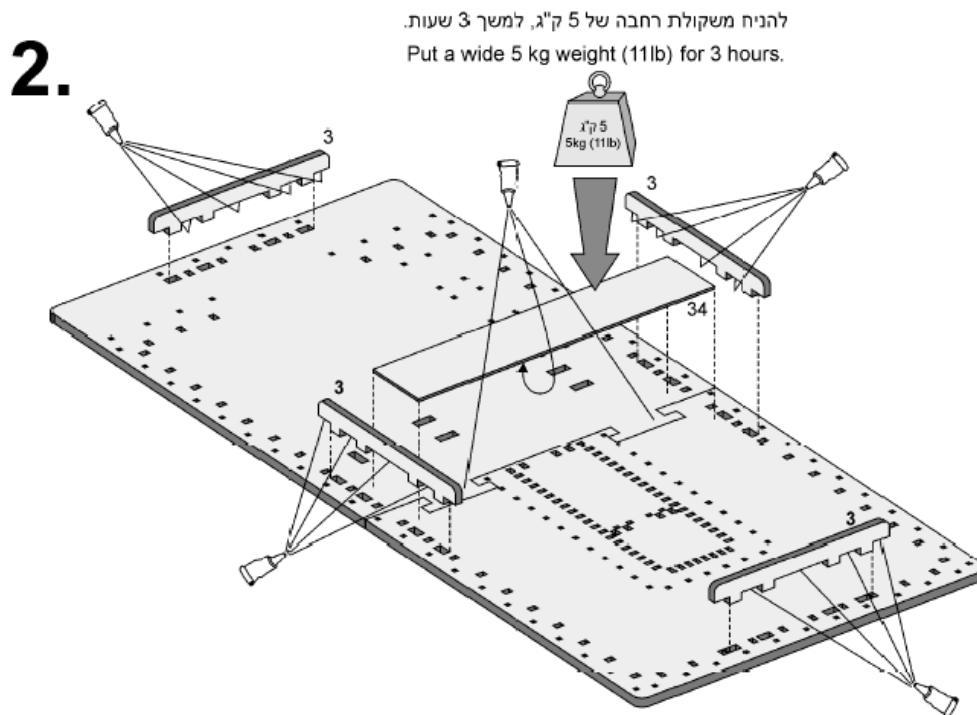
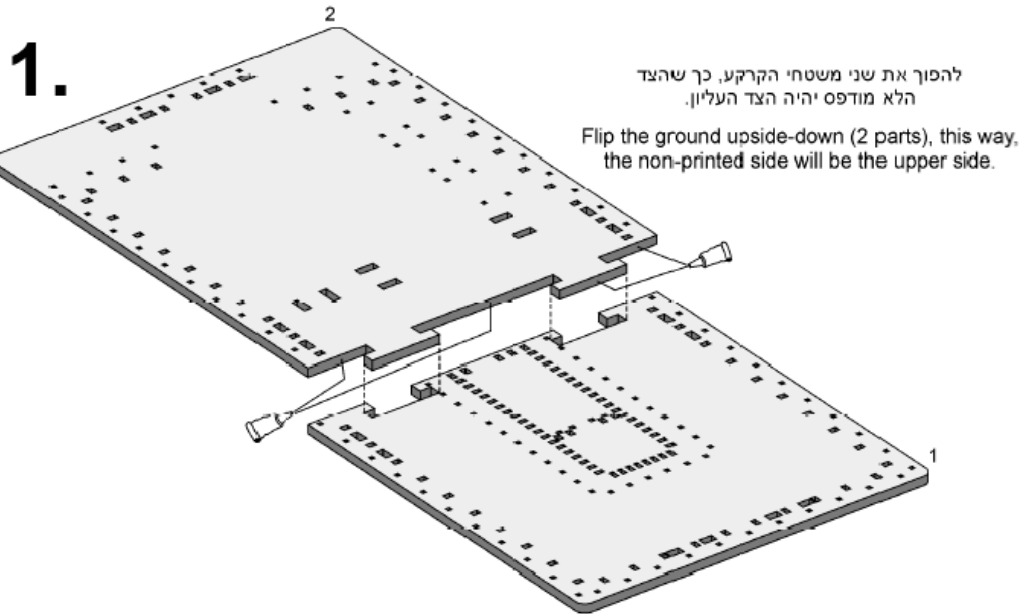

הרכבת קרשים וטבעות של אוהל מועד.
Assembling planks and rings for the Holy of Holies.

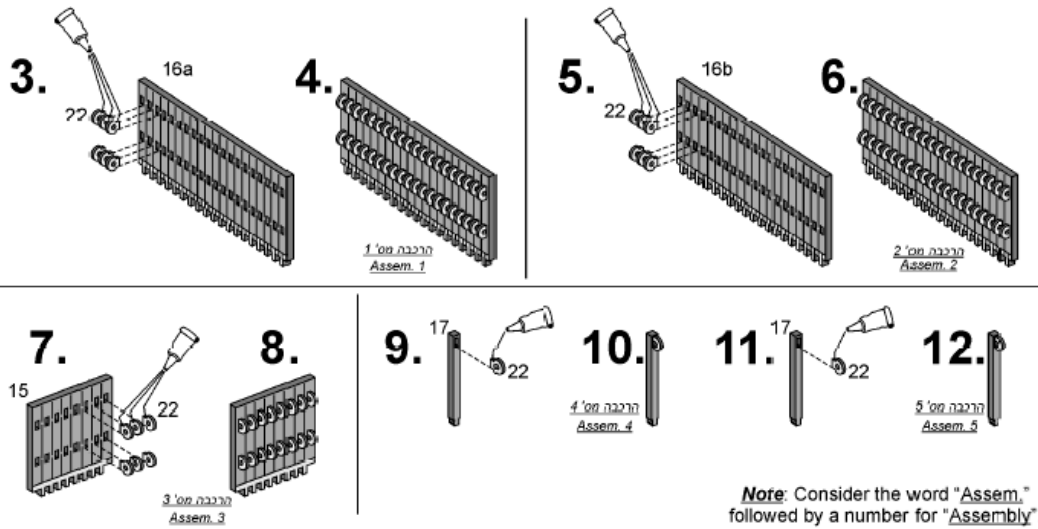

Flip back the ground to the printed side and insert and glue pegs in the ground.

להפוך חזרה את משטח הקרקע לצד המודפס ולתקוע ולהדביק את היתדות.

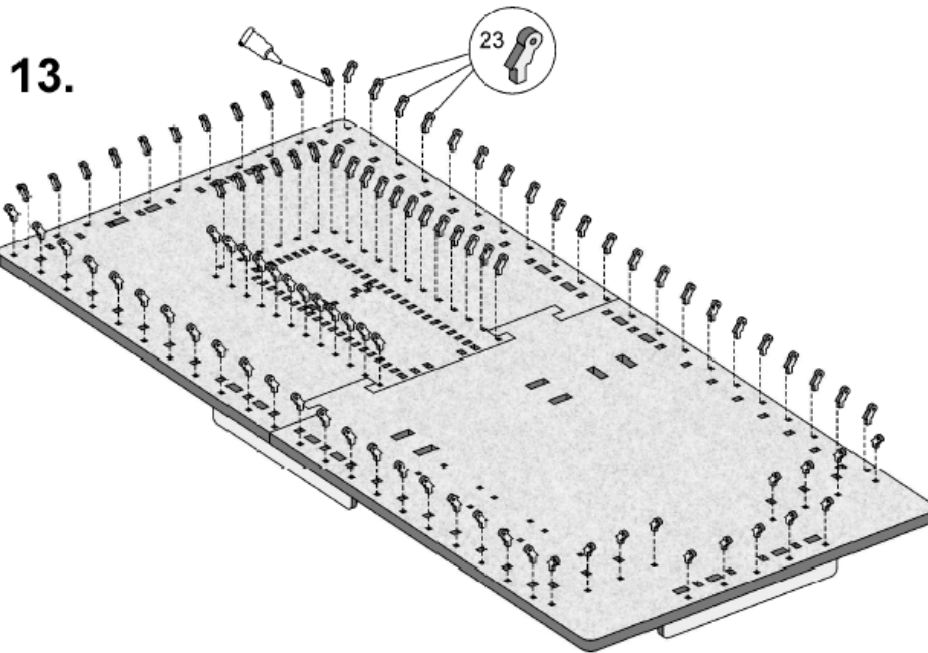

14.

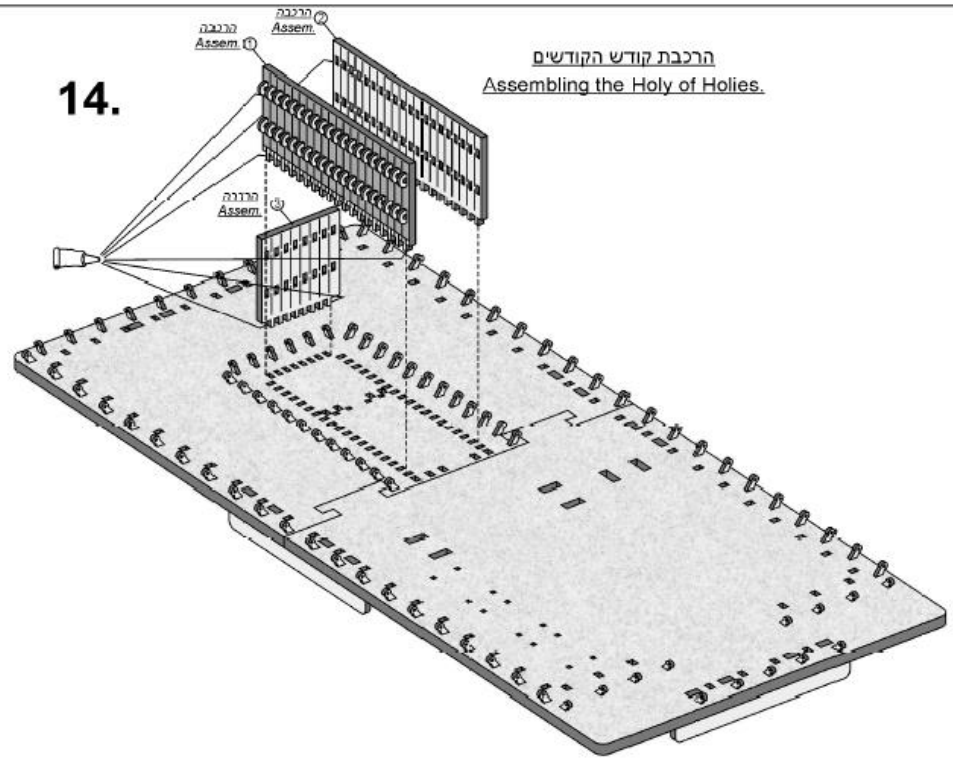

15.

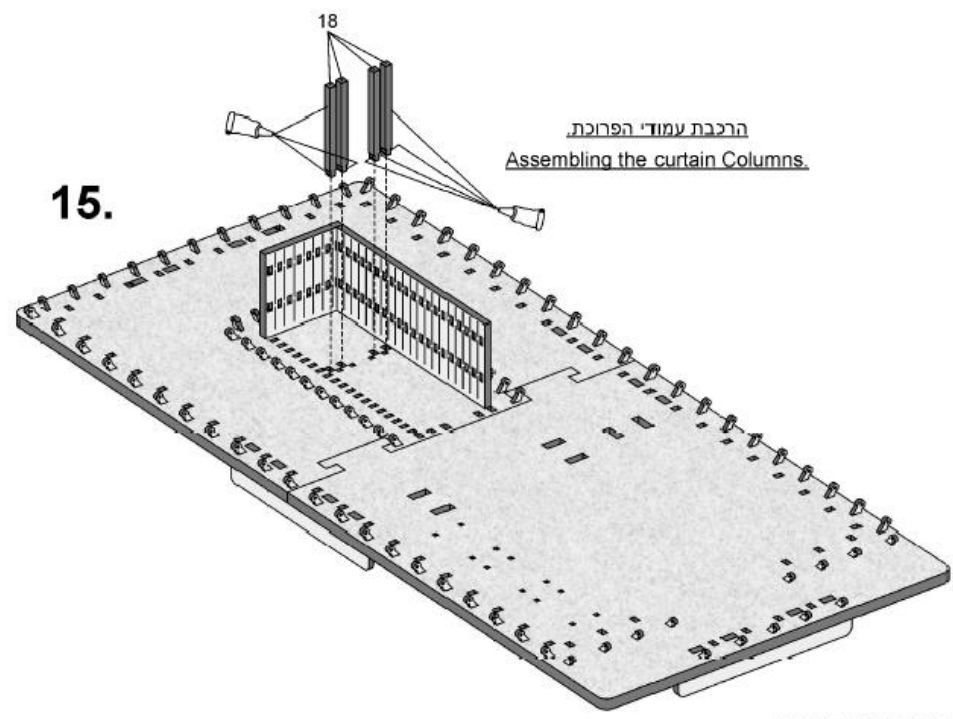

8.

16.

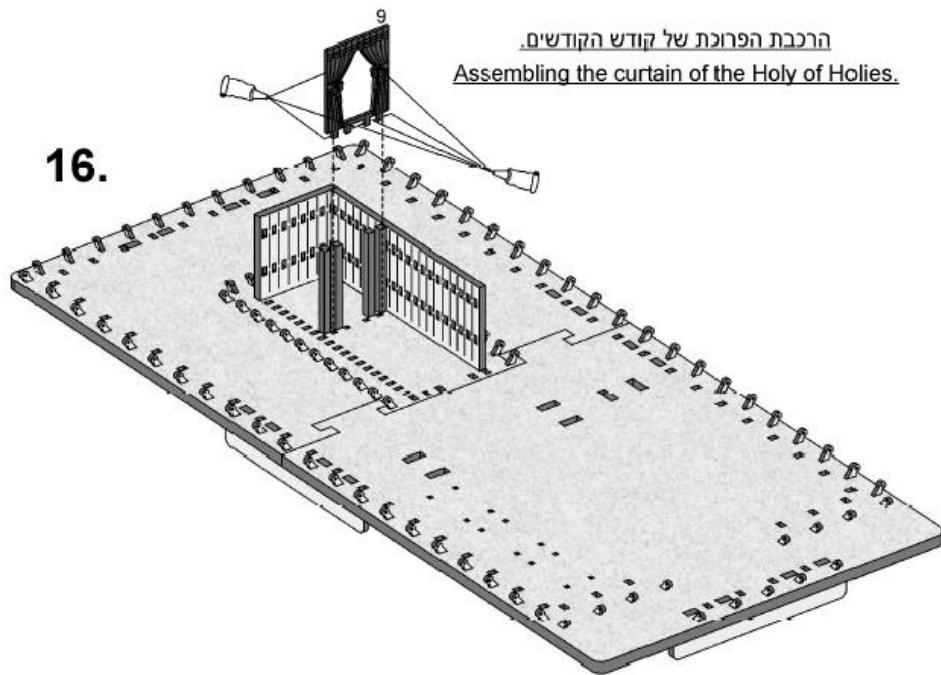

17.

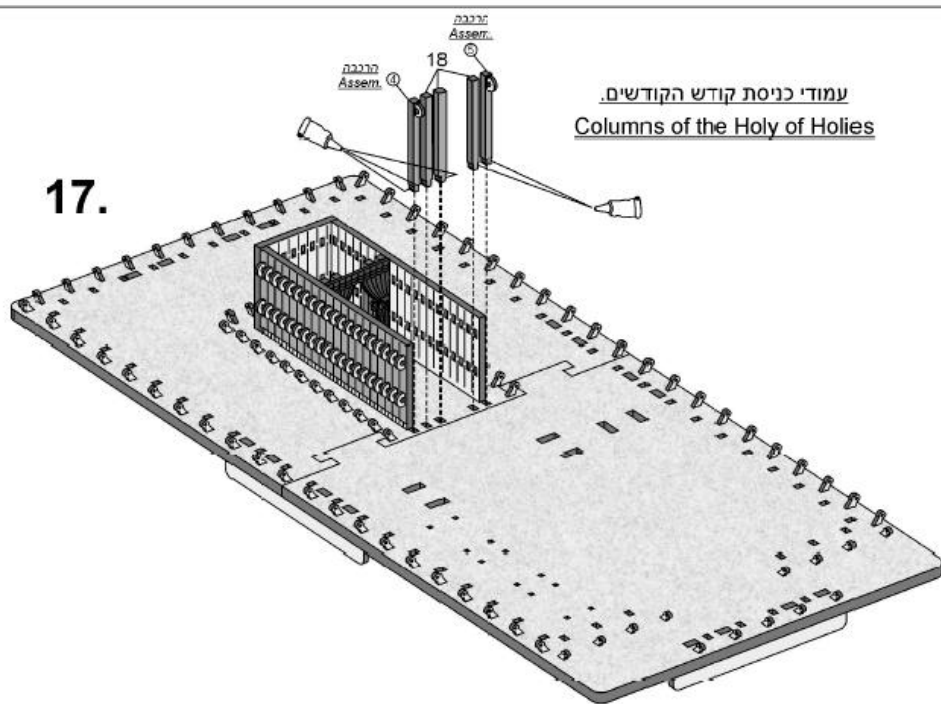

The Altar

תומך

18.

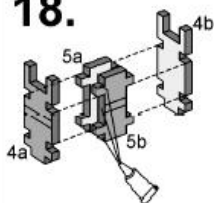

19.



20.

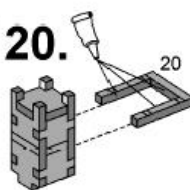

21.

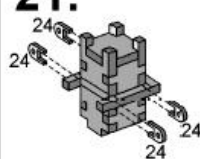

22.

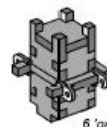
תומך מס' 6
Assem. 6

23.

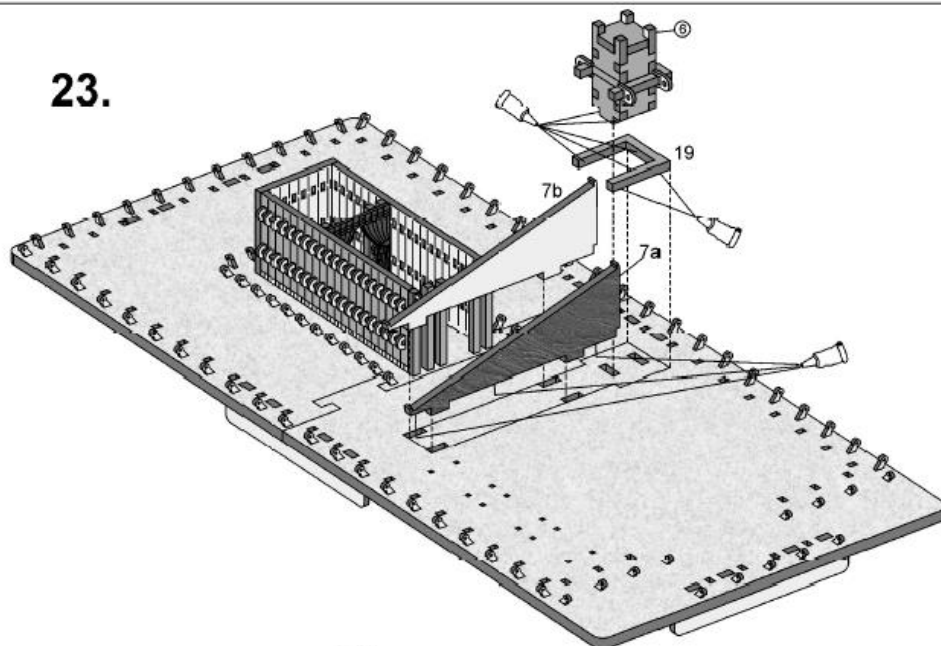

24.

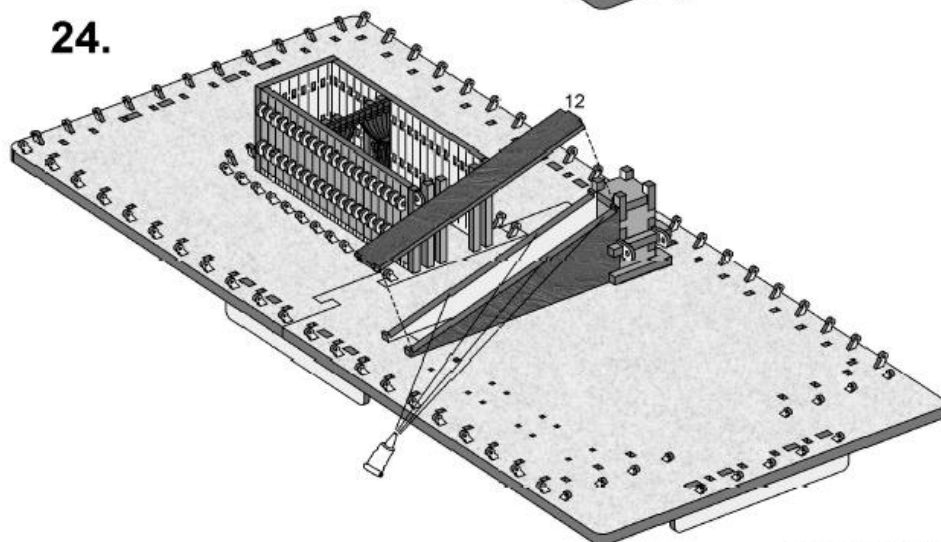

10.

שולחנות וכבשים (3 סטים)
Tables and sheeps (3 sets).

25.

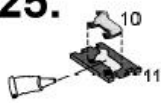

26.



27.

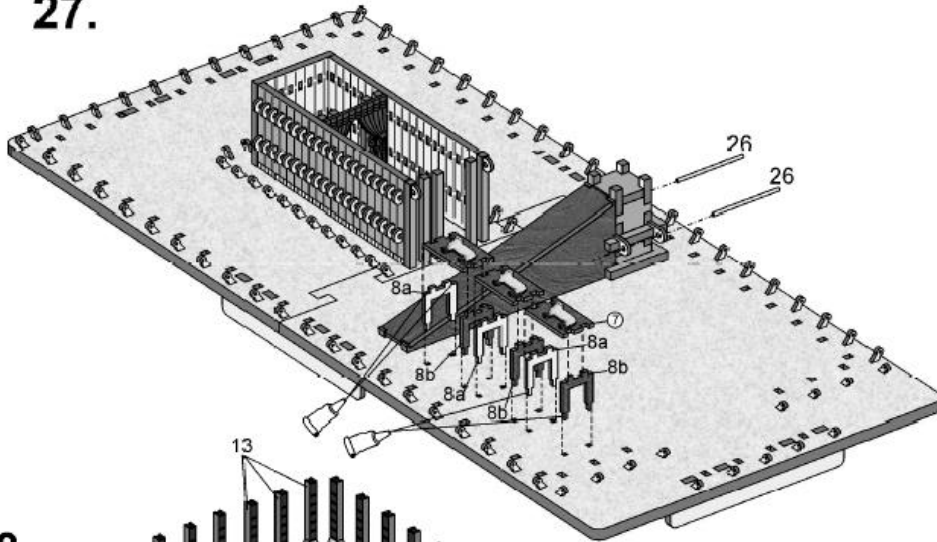

28.

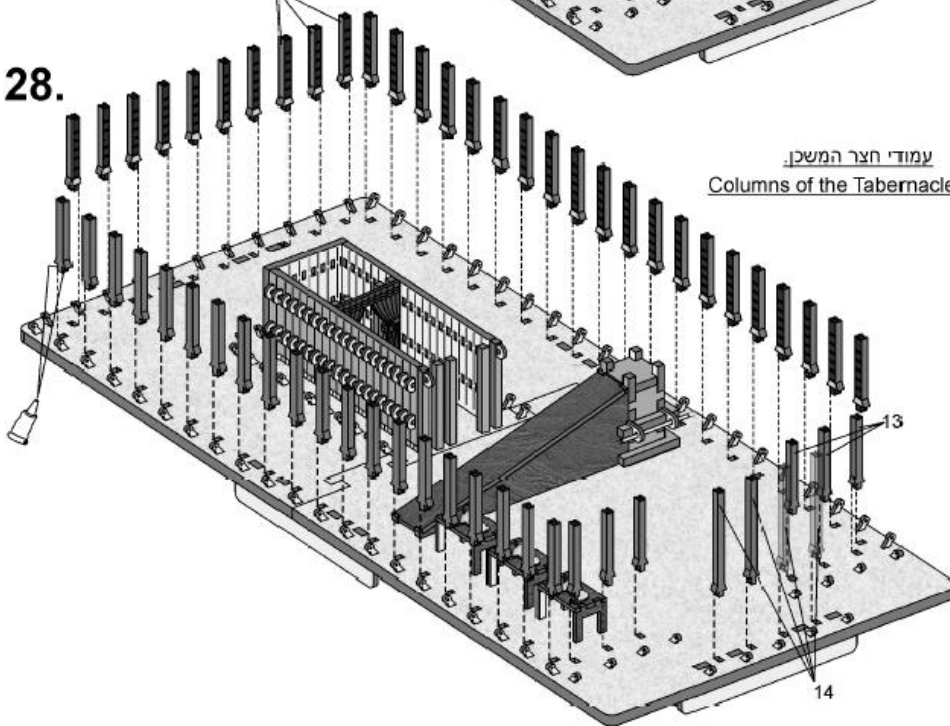

עמודי חצר המשכן.
Columns of the Tabernacle yard.

29.

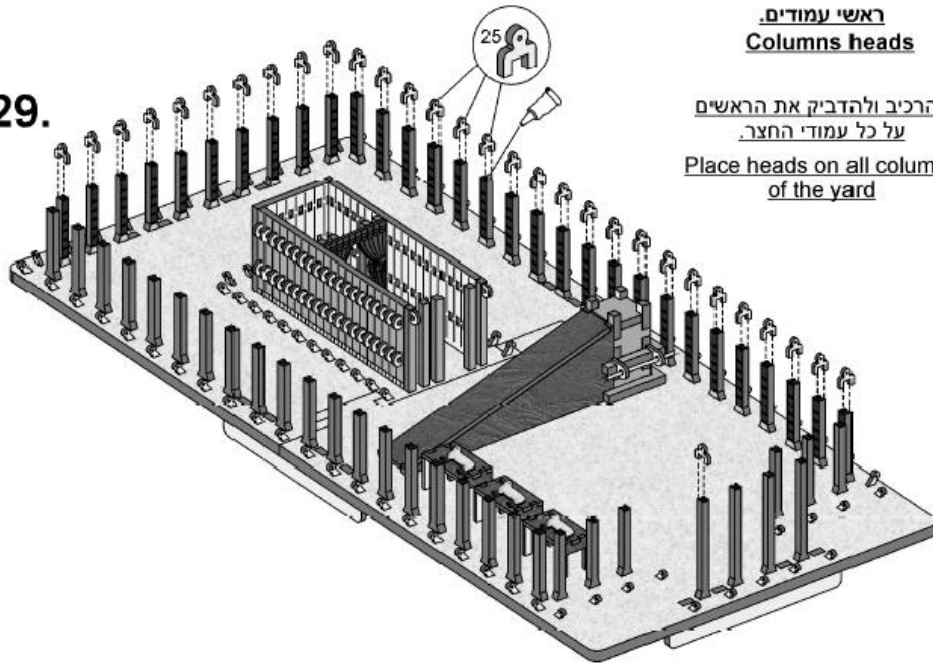

ראשי עמודים.
Columns heads

להרכיב ולהדביק את הראשים
על כל עמודי החצר.
Place heads on all columns
of the yard

30.

הברות.
The bars

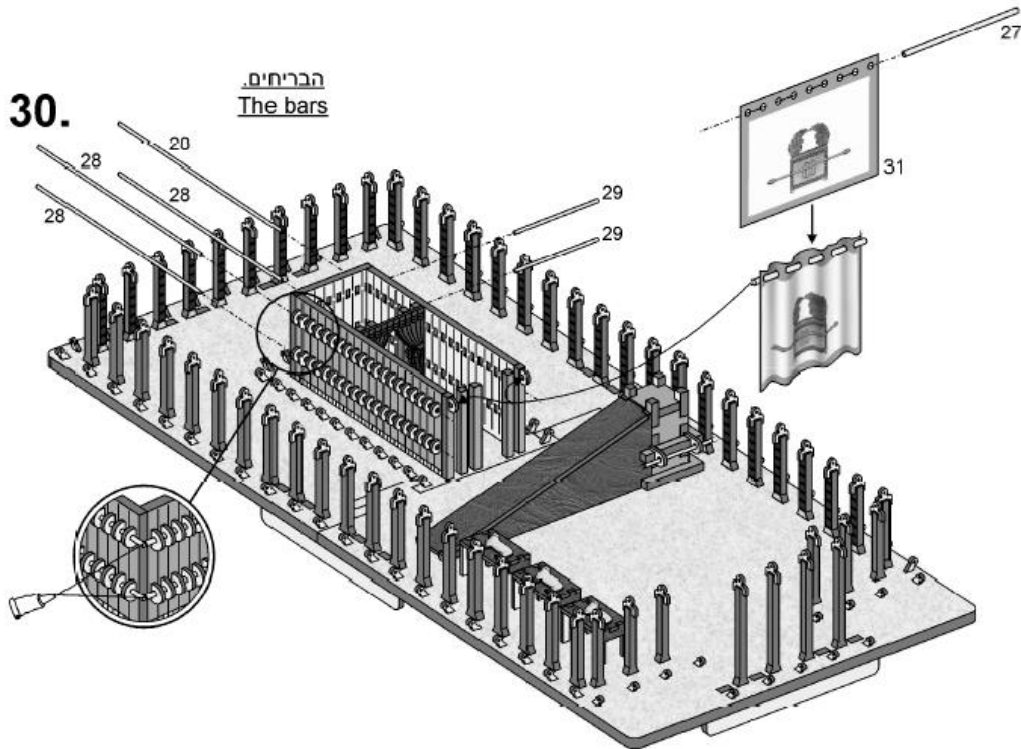

31.

היריעות.
The sheets.

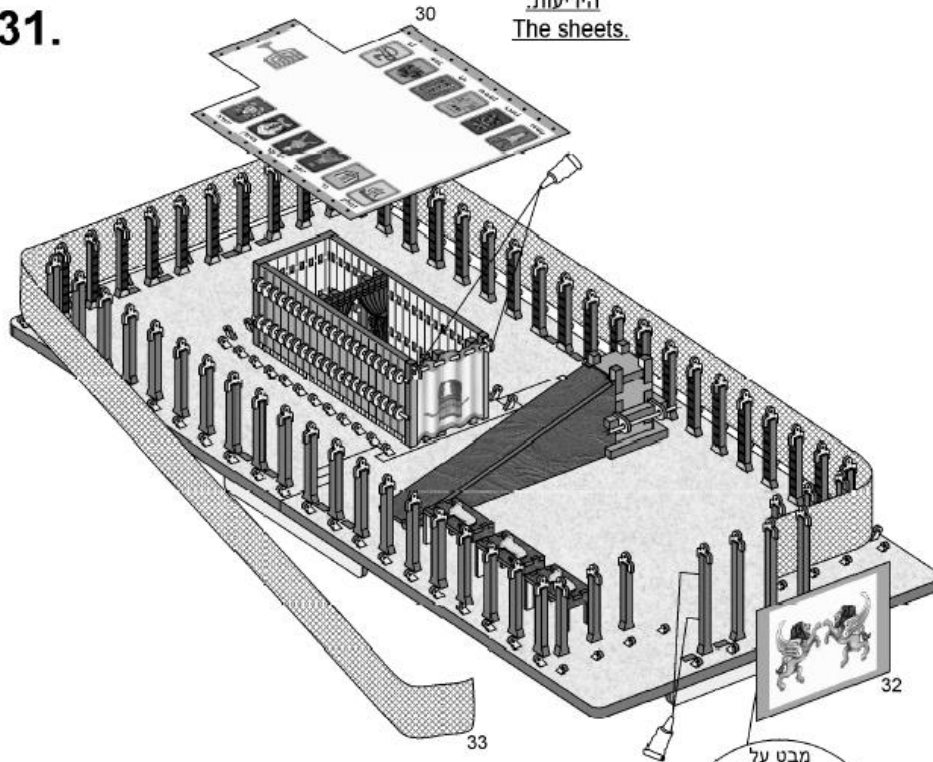

32.

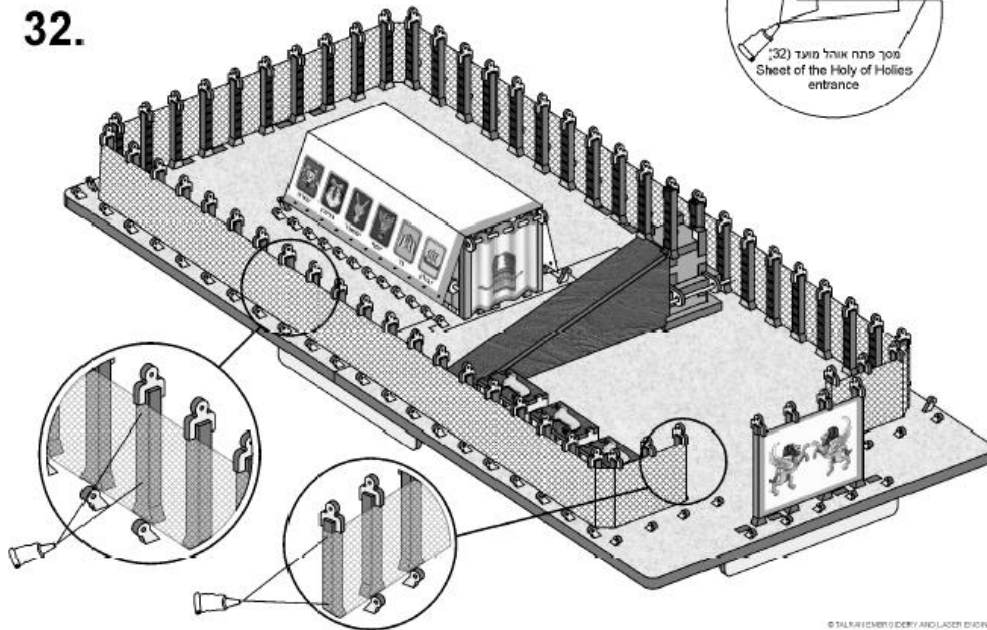

שים לב: לטבול את קצה המיתר במעט דבק ולתת להתייבש כשעה. להשתמש בקצה הקשיח כדי שיעבור בחורים של היתדות וראשי העמודים. בסיום, אפשר לנעול את המיתרים ע"י נקודת דבק או קשירה. לדאוג שהם מספיק מתוחים לפני הנעילה.

המיתרים
Ropes

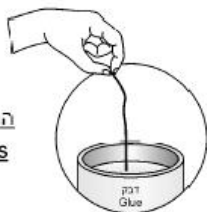

Note: Soak the tip of the rope in a little quantity of glue, and let it dry for an hour. Use that hard end to pass through the holes of the pegs, and heads of columns. At the end, you can lock the rope with a drop of glue or make a knot. Make sure ropes are tighten enough.

הרכבת כיוור הנוחשת
Assembling the layer.

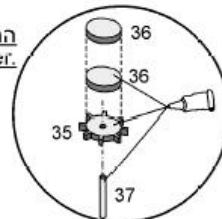

33.

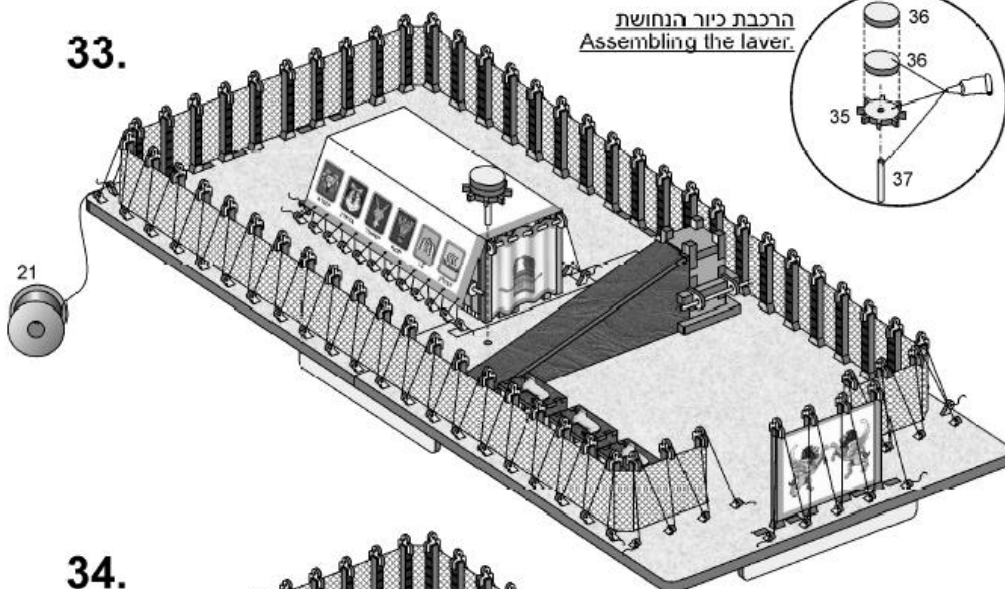

34.

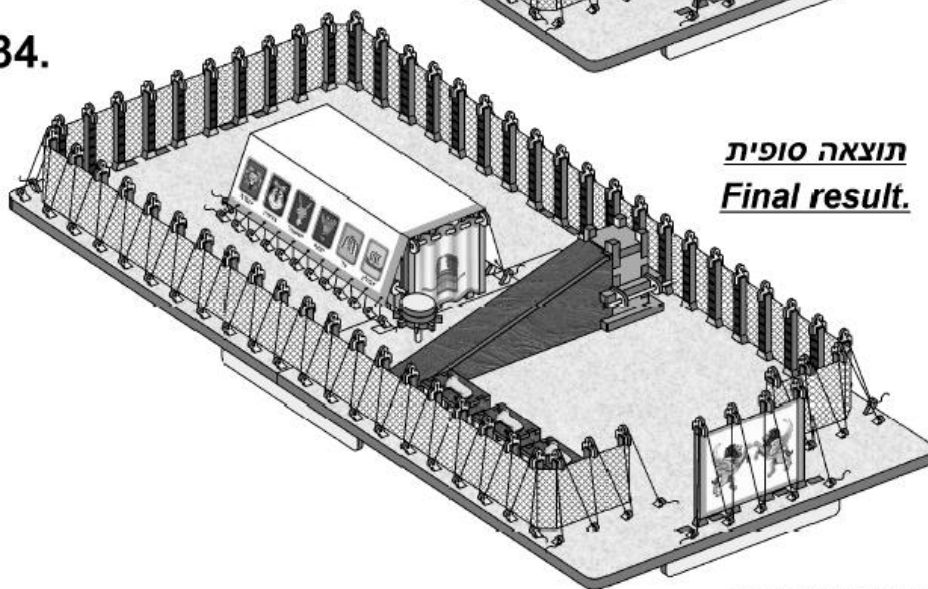

תוצאה סופית
Final result.